

Памятка по креплению опор
для корпусной мебели.

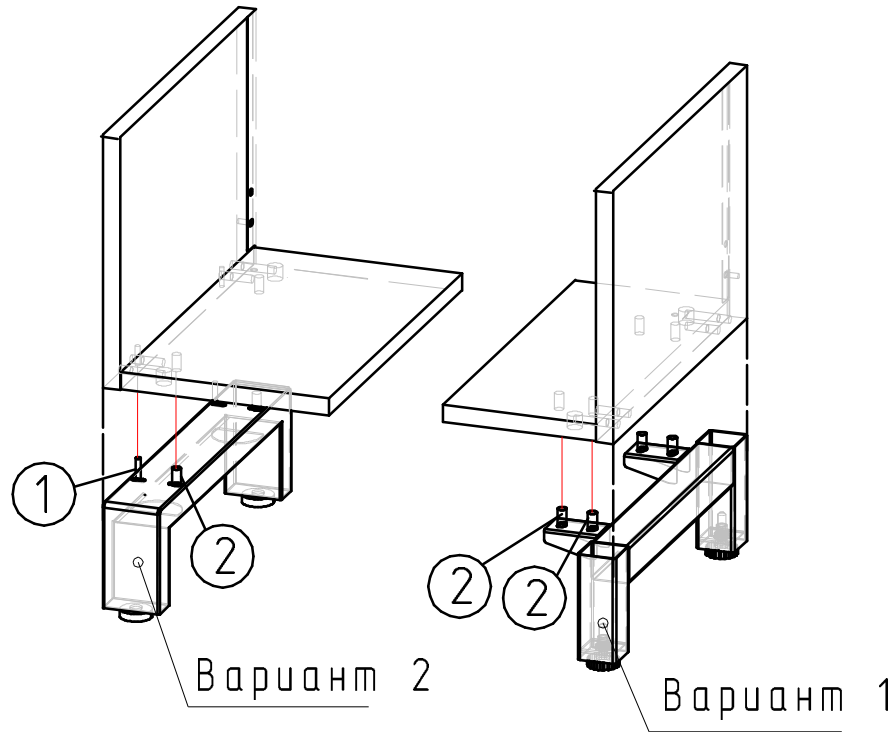

Вариант 1 : Крепление опоры 40x40 осуществляется через кронштейны на опоре Винтами М6х12 в дно тумбы

Вариант 2 : Крепление опоры 60x30 осуществляется Еровинтами 6,3х20 и Винтами М6х12.

Евровинт 6,3х20 закручивается в торец доковины, а винт М6х12 в дно тумбы

Евровинт 6,3х20

Винт М6х12



ПРАВИЛЬНО

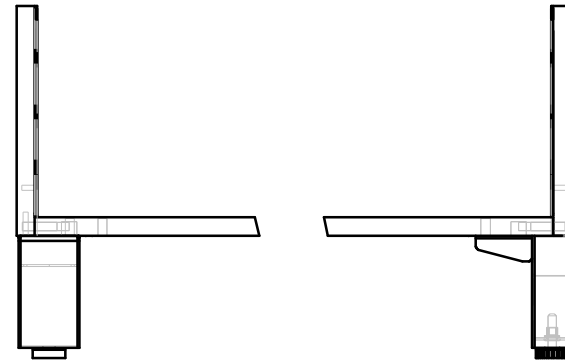

НЕПРАВИЛЬНО

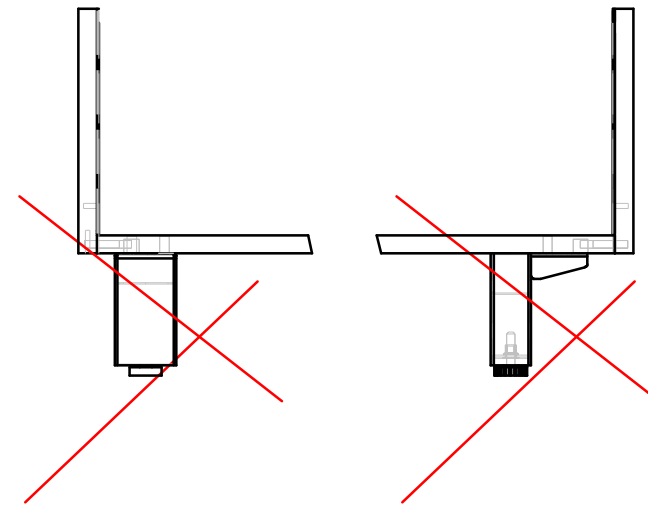

Обращаем Ваше внимание что установка опор по Варианту 1 или 2 должна быть осуществлена СТРОГО заподлицо с боковой стенкой корпуса!

В противном случае изделие НЕ ПРИГОДНО к эксплуатации !

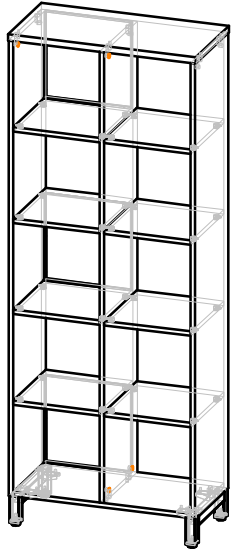

M-069

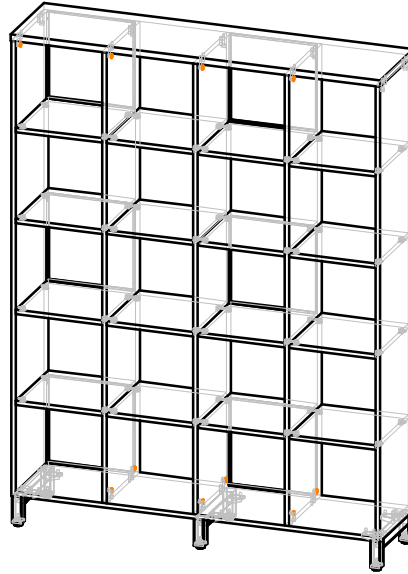

M-027

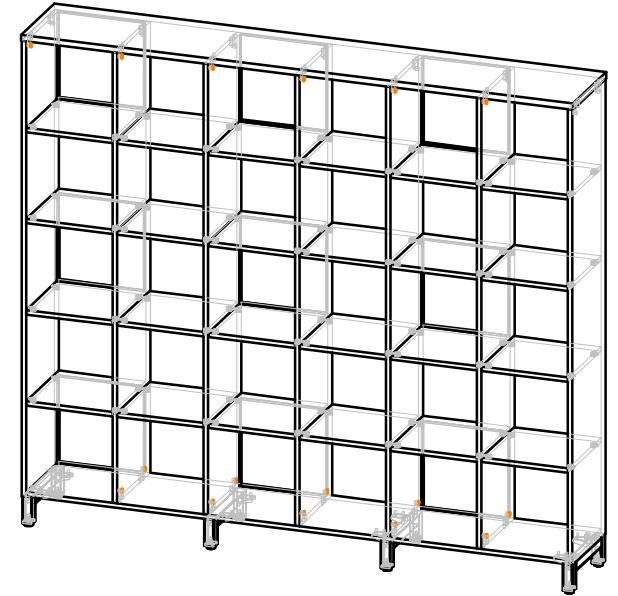

M-086

Изм. №, подп. Подп. и дата
 Изм. №, подп. Подп. и дата
 Изм. №, подп. Подп. и дата

				M-069,027,086				
Изм.	Лист	И. док.чл.	Подп.	Дата	Сборка	Лит.	Масса	Масштаб
Разраб.						Лист	Листов	
Проб.						ZAMM		
И. контр.					Копировал			Формат А2
Утв.								

MIX 068,027,086

Наименование	Кол-во	M-069	
		Длина	Ширина
Боковина левая	1	1472	366
Боковина правая	1	1472	366
Дно	1	718	366
Полка	8	350	362
Стойка	1	1454	366
Топ	1	758	370

Наименование	Кол-во	M-027	
		Длина	Ширина
Боковина левая	1	1472	366
Боковина правая	1	1472	366
Дно	1	1454	366
Полка	16	350	362
Стойка	3	1454	366
Топ	1	1494	370

Наименование	Кол-во	M-086	
		Длина	Ширина
Боковина левая	1	1472	366
Боковина правая	1	1472	366
Дно	1	718	366
Полка	24	350	362
Стойка	5	1454	366
Топ	1	758	370

Инв. № подл. Подл. и дата
 Возм. инв. № Инв. № дубл. Подл. и дата

Изм.	Лист	И докум.	Подп.	Дата
Разраб.				
Проб.				
Т.контр.				
Н.контр.				
Утв.				

MIX 068,027,086

Сборка
Список деталей

Лист	Масса	Масштаб
Лист	Листов	

ZAMM

Поз.	Вид	Наименование	M-069	M-027	M-090
			M-064	M-089	M-015
			Кол.	Кол.	Кол.
121		Шток 7 мм (VB35)	6	6	6
106		Эксцентрик 108 мм	2	2	2
108		Шток эксцентрика 34 мм	2	2	2
107		Шкант 8x30	2	2	2

Спецификация на панели

Поз.	Наименование	Кол-во	Готовая деталь	
			Длина	Ширина
5	Дно	1	*	*
2	Боковина правая	1	*	*

* - см. последнюю страницу.

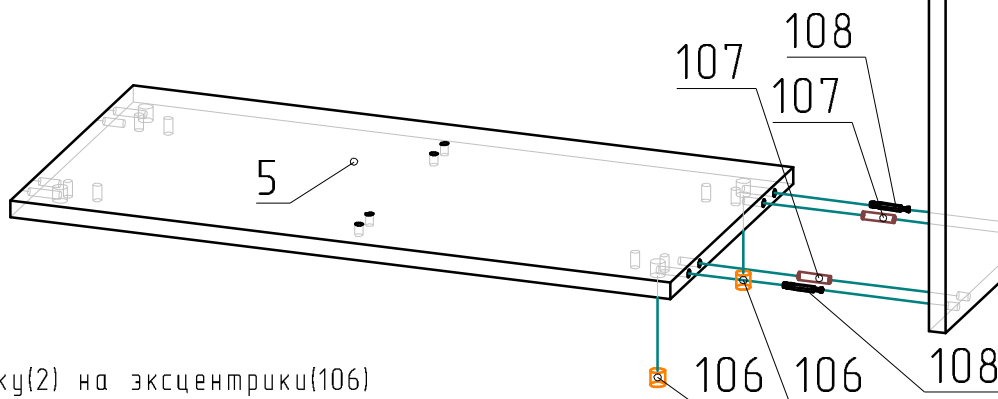
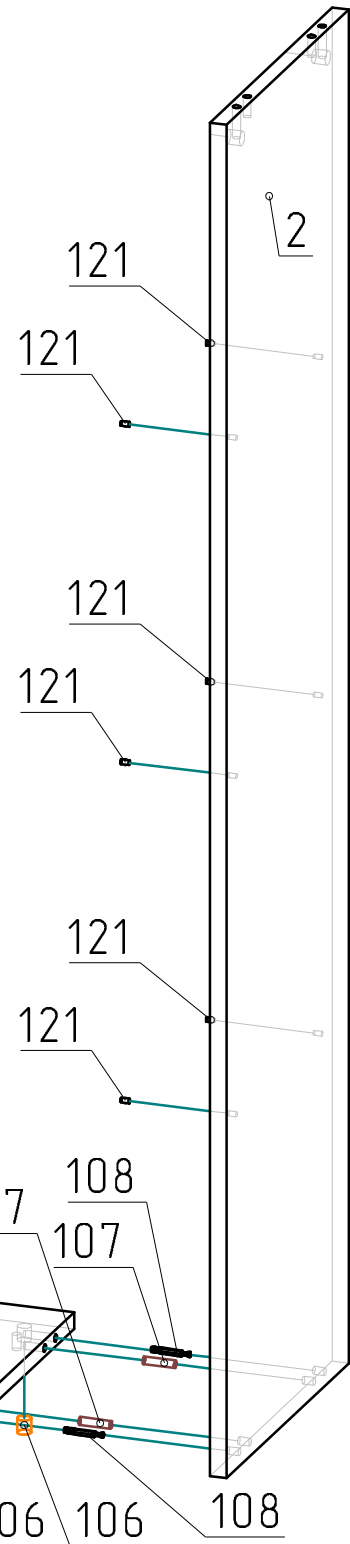

Крепим Дно(5) к Боку(2) на эксцентрики(106) и шканты(107). Предварительно вкрутив шток эксц.(108) и (121) в Бок(2)

				M-069,027,086		
Изм.	Лист	М. в.кум.	Подп.	Дата	Сборка	
Разраб.					Этап 1	
Пров.					Лист	Листов
И.контр.					ZAMM	
Утв.						

Вид № листа, Подп. и дата, Изм. №, М. в.кум., Подп., Дата, Лист, Листов

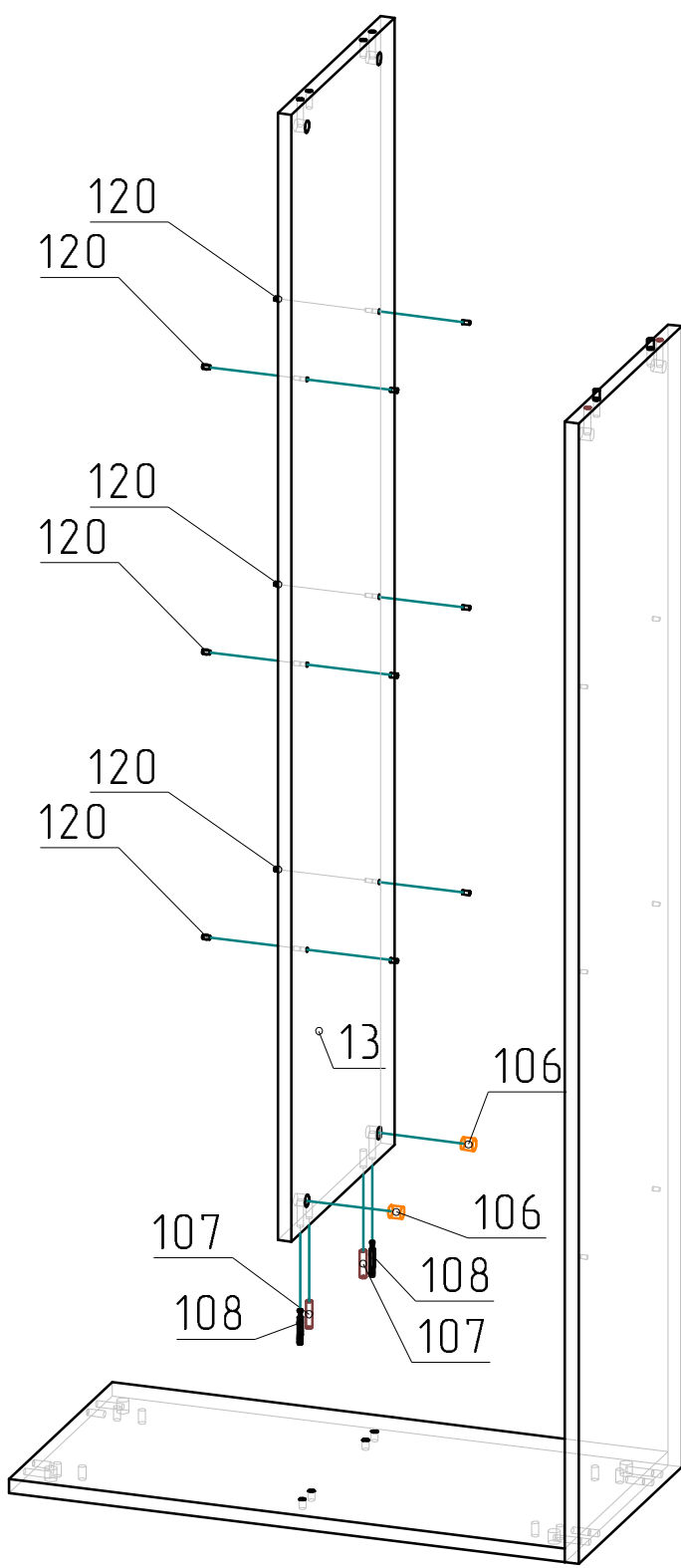

Поз.	Вид	Наименование	М-069	М-027	М-086
			Кол.	Кол.	Кол.
120		Шток двусторонний (V835)	6	18	30
106		Эксцентрик 108 мм	2	6	10
108		Шток эксцентрика 34 мм	2	6	10
107		Шкант 8x30	2	6	10

Спецификация на панели

Поз.	Наименование	Кол-во	Готовая деталь	
			Длина	Ширина
13	Стойка	*	*	*

* - см. последнюю страницу

Полученую конструкцию (этап 1) соединяем со стойкой(13) эксц.стяжкой(106) и шкантом(107). Предварительно вкрутив штоки (108) и (120)

Изд. №, лист, Дата, Изм. №, Вид, М, Исполн. Вид, Подп. и Дата

				M-069,027,086		
Изм.	Лист	М. Вакум	Подп.	Дата	Сборка Этап 2	
Разраб.						
Проб.					Лист	Листов
И.контр.					ZAMM	
Утв.					Копировал Формат А2	

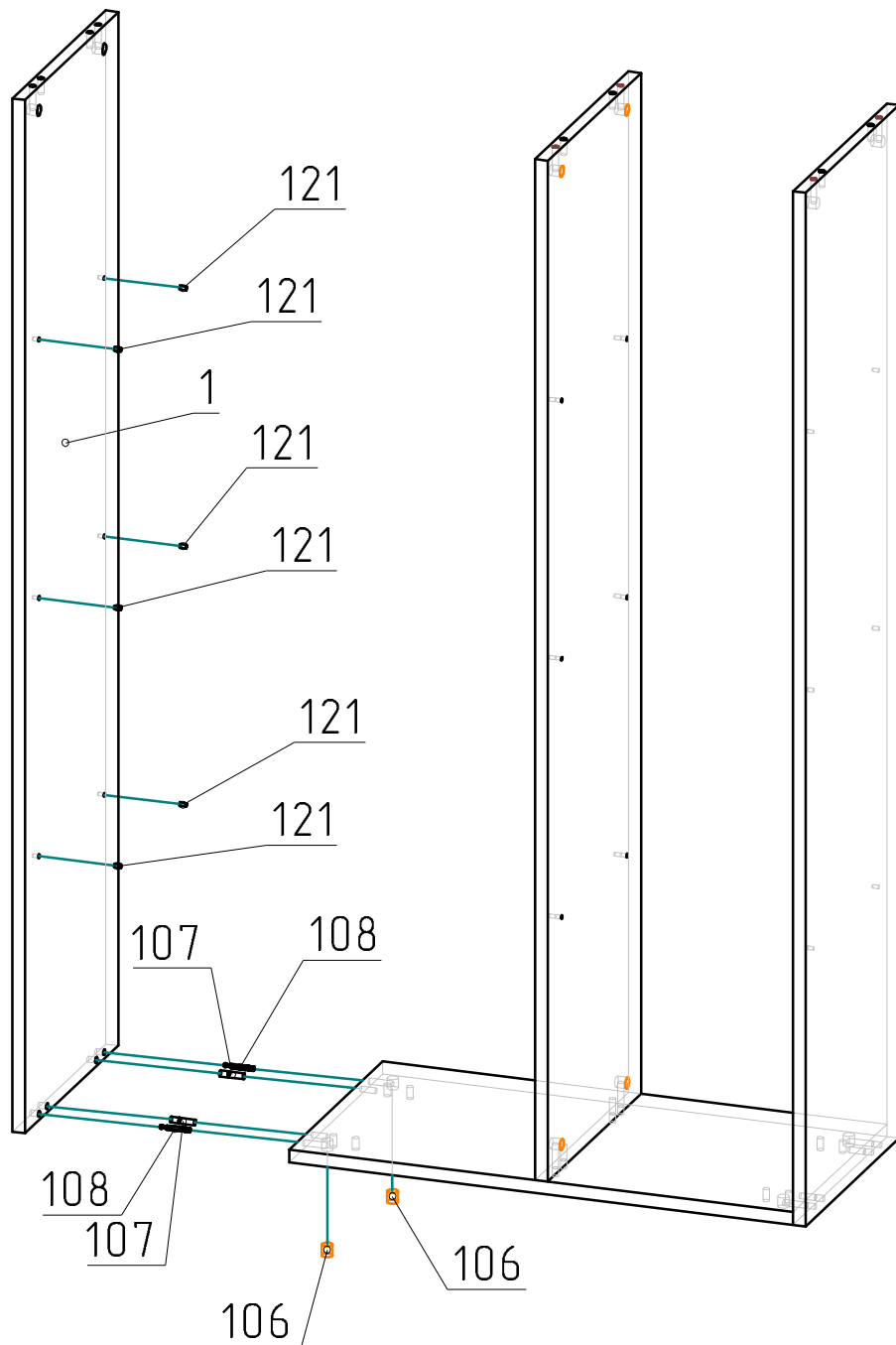

Поз.	Вид	Наименование	М-069	М-027	М-086
			Кол.	Кол.	Кол.
121		Штак 7 мм (VB35)	6	6	6
106		Эксцентрик 18 мм	2	2	2
108		Штак эксц 34 мм	2	2	2
107		Шкант 8x30	2	2	2

Спецификация на панели

Поз.	Наименование	Кол-во	Готовая деталь	
			Длина	Ширина
5	Боковина левая	1	*	*



* - см. последнюю страницу.

Далее крепим Бок (1) на шкант (107) и эксцентрик (106) к полученной конструкции (Этап-2). Предварительно вставив штак эксцентрика (108) и (121) в соответствующие отверстия.

				M-069,027,086		
Изм.	Лист	М. в.к.ум.	Подп.	Дата	Сборка Этап 3	
Разраб.						
Проб.					Лист	Листов
Н.контр.					ZAMM	
Утв.					Копировал Формат А2	

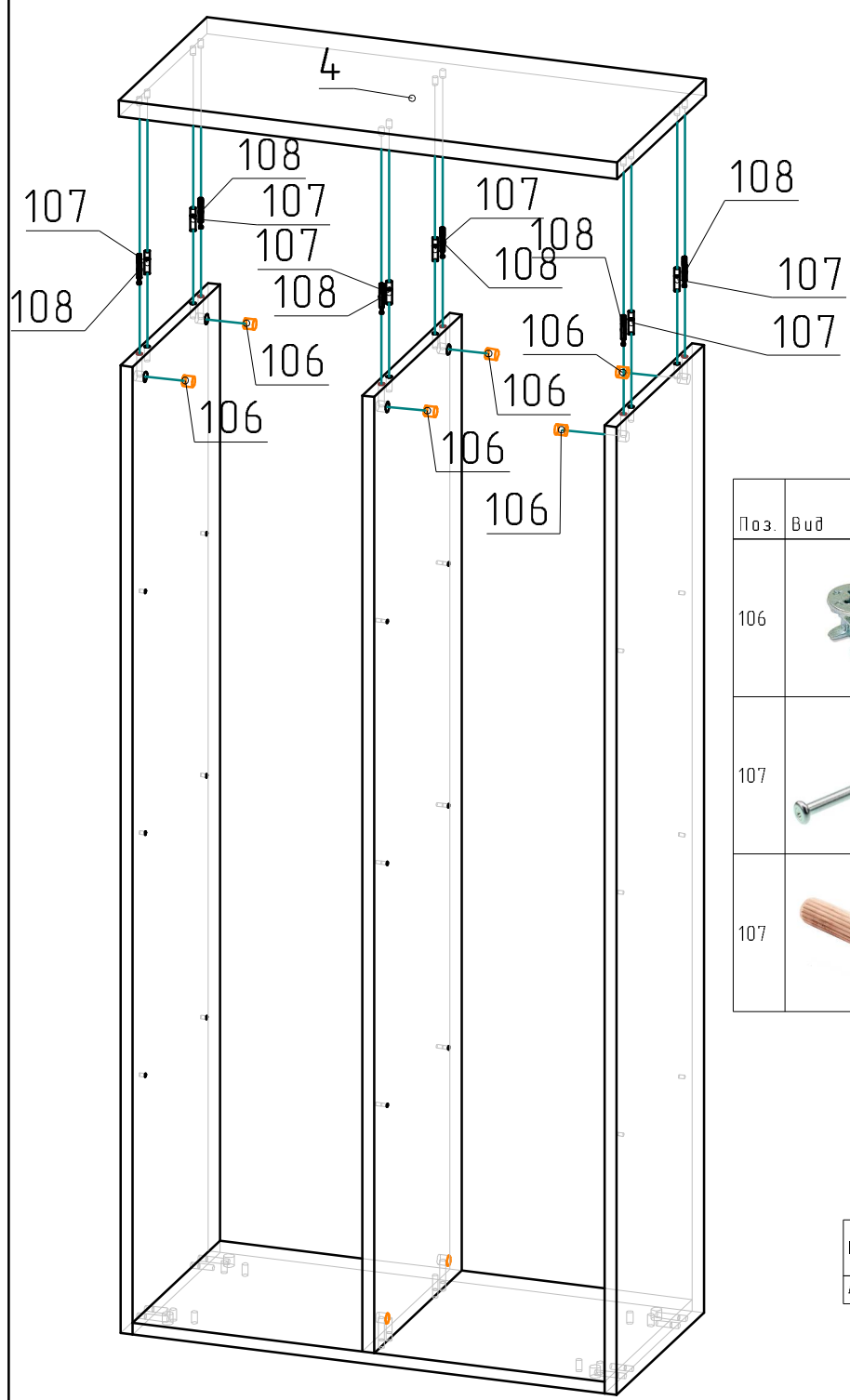
Вид № листа, Подп. и дата, Изм. №, М. в.к.ум., Подп., Дата, Лист, Листов



Поз.	Вид	Наименование	M-069 Кол.	M-027 Кол.	M-086 Кол.
106		Эксцентрик 18 мм	6	6	6
107		Шток эксц 34 мм	6	6	6
107		Шкант 8x30	6	6	6

Спецификация на панели

Поз.	Наименование	Кол-во	Готовая деталь	
			Длина	Ширина
4	Топ	*	*	*

* - см. последнюю страницу

К полученной конструкции (Этап 3) крепим Топ(4) на эксцентрики(106) и шканты(107).
Предварительно закрепив шток эксц.(108) на Топ(4).

Вид № листа / Подп. и дата / Изм. № листа / Подп. и дата / Вид № листа / Подп. и дата

				M-069,027,086				
Изм.	Лист	М. в.к.ум.	Подп.	Дата	Сборка Этап 4	Лист	Масса	Масштаб
Разраб.						Лист	Листов	
Проб.						ZAMM		
Н.контр.								
Утв.								

Копировал _____ Формат А2

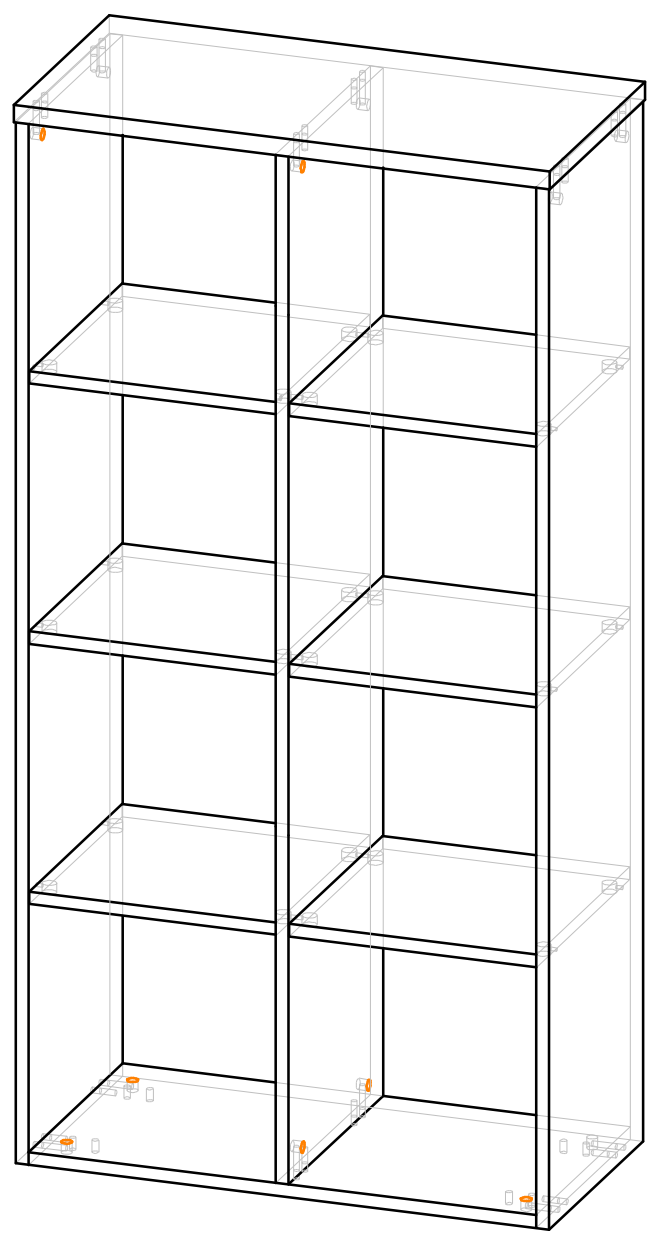
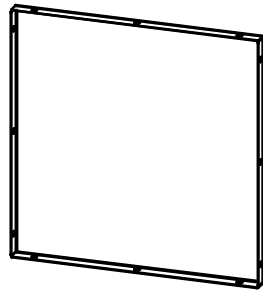
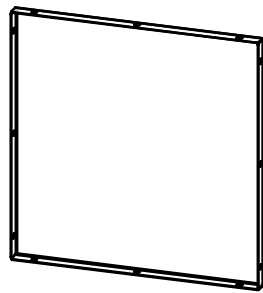

Поз.	Вид	Наименование	М-069 Кол.	М-027 Кол.	М-086 Кол.
111		Саморез 4,2*14	24	48	72
136		Винт М6*12	8	12	16

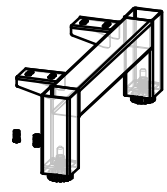
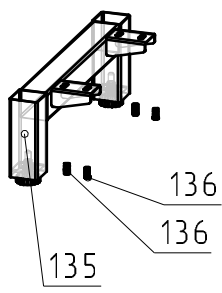

К полученной конструкции (Этап 5) крепим опоры(135) винтами М6х12(136).

Крепим экраны(Л-216) на саморезы 4,2*14(111)

				M-069,027,086		
Изм.	Лист	М. Вокун	Подп.	Дата	Сборка Этап 5	
Разраб	Проб					
Н.контр	Утв.				Лист	Листов
					ZAMM	
					Копировал Формат А2	

Вид № подл. Подп. и дата
 Вид № подл. Подп. и дата
 Вид № подл. Подп. и дата
 Вид № подл. Подп. и дата

Обязательное правило установки опор

Опоры устанавливаются под ребром жесткости шкафа

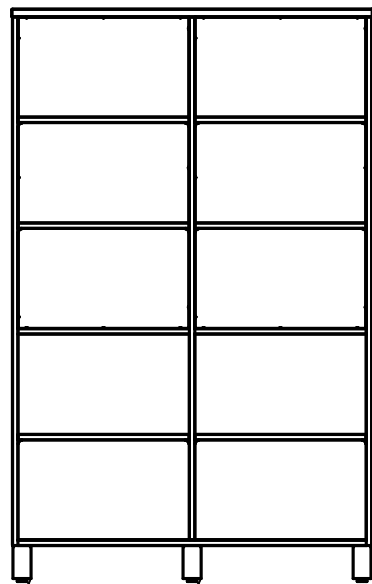

Опора под боковой стойкой

Опора под центральной стойкой

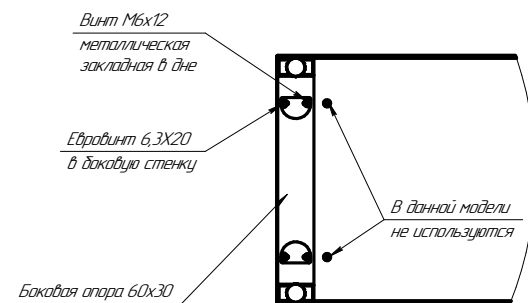

*Винт М6х12
металлическая
закладная в дне*

*Еврвинт 6,3Х20
в боковую стенку*

Боковая опора 60x30

*В данной модели
не используются*

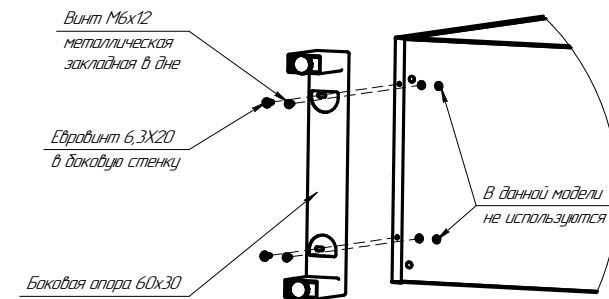

*Винт М6х12
металлическая
закладная в дне*

*Еврвинт 6,3Х20
в боковую стенку*

Боковая опора 60x30

*В данной модели
не используются*